

Recobrimentos

Telha dupla

Recobrimento lateral simples

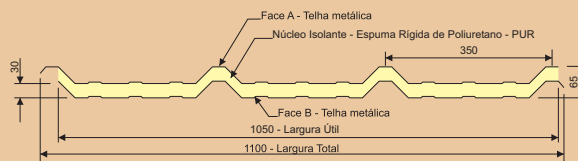

Telha forro

Recobrimento lateral simples

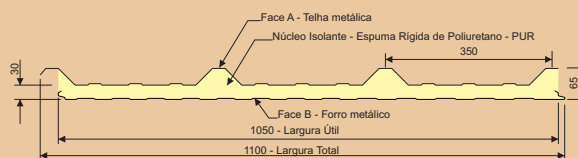

Características estruturais

Vão máximo entre apoios	2.500mm
Balanço máximo	800mm
Carga máxima admitida	1.000N (vão de 2.500mm)
Flecha c/1.000 N (vão de 2.500mm)	20mm

Dados técnicos

Recobrimento longitudinal simples	150 a 200mm
Recobrimento longitudinal duplo	200 a 300mm
Comprimento máximo da telha	13.400mm (total)
Espessura da espuma rígida de poliuretano	30 a 50mm
Massa específica aparente da espuma rígida de poliuretano	36 a 40Kg/m ³

Acabamentos e pesos

Outras informações e vantagens

Face Superior	Face Interior	Peso por m ²	Face inferior Forro
Aço	Aço	10,80kg	11,304kg
Aço	Filme AL reforçado	06,15kg	06,654kg

Peso aproximado por m² e acabamentos (considerando a espessura da telha = 0,50mm e a da espuma rígida de poliuretano = 30mm)

Espessuras - A espessura da THERMOTELHA é de 30, 40 ou 50mm para o isolamento e 0,50 ou 0,60mm para as faces em alumínio. Outras espessuras poderão ser produzidas mediante consulta;

Isolamento térmico - A espuma rígida de poliuretano empregada na THERMOTELHA apresenta a melhor performance entre os materiais isolantes disponíveis no mercado;

Resistência mecânica - O processo industrial de produção da THERMOTELHA, no qual a espuma rígida de poliuretano é expandida diretamente entre as telhas metálicas, garante uma adesão completa nas duas faces internas (superior e inferior) e forma, assim, um elemento monolítico no qual a resistência dos perfis metálicos, aliada à da espuma de poliuretano, aumenta consideravelmente a resistência do produto. O resultado é uma resistência maior e um produto mais eficaz se comparado aos que são usados em telhados convencionais ou aos que são isolados com produtos não aderidos às faces.

Economia - A resistência da THERMOTELHA permite vãos de até 2.500mm entre apoios, diminuindo o número de terças e, conseqüentemente, o custo da obra. Além disso, as telhas são fornecidas de acordo com as medidas de cada projeto, reduzindo o desperdício e economizando trabalho.

Absorção de água - A espuma rígida de poliuretano praticamente não absorve água.

Praticidade e durabilidade - De fácil manuseio, possibilitam uma montagem rápida e segura. A garantia de uma longa durabilidade é dada pela combinação da alta resistência à corrosão dos perfis metálicos com as excelentes propriedades físicas da espuma rígida de poliuretano.

Isolamento acústico - Estando a espuma rígida de poliuretano aderida às duas faces, a THERMOTELHA reduz sensivelmente o nível de ruído transmitido ao interior da construção.

Garantia - Fabricadas pela THERMOTELHA REVESTIMENTOS TÉRMICOS, conta ainda com a garantia da THERM-JET ISOLAMENTOS TÉRMICOS LTDA., empresa do mesmo grupo que atua na área de isolamento térmico, desde 1977, exclusivamente com espuma rígida de poliuretano.

Seguro contra incêndio - Sendo autoextinguível, o poliuretano é considerado não agravante para efeito de cálculos de prêmios de seguro - classe R-1 (NBR-7358).

Produto Normalizado - As telhas e os painéis industrializados da THERMOTELHA são produzidos em conformidade com a norma NBR15366 - Painéis industrializados com Espuma Rígida de Poliuretano.

Aço trapezoidal 35/1050

Acessórios

CUMEEIRA TRAPEZOIDAL



Fixação na onda alta

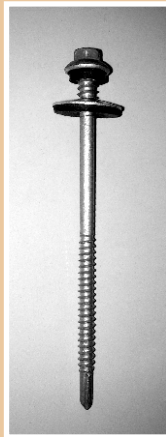

Obs.: Considerar três parafusos por telha por apoio

Parafuso Autobrocante 12-1/4-14 x 4"

Vedação dupla em arruelas AL Neobond

Conjunto de fixação composto de parafuso autoperfurante Ø 12-1/4-14 x 4" TCP4 DUH EPDM em aço galvanizado, com acabamento superficial Ecoséal e vedação dupla em arruela AL Neobond

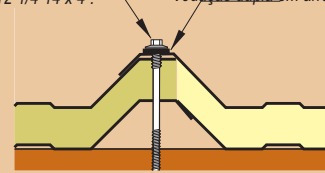

Obs.: Considerar três parafusos por telha por apoio

Fixação na onda baixa

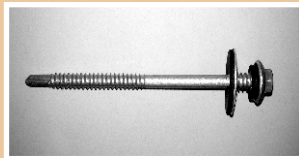

Parafuso autoperfurante Ø 12-14 x 2.3/8", TCP4 DUH EPDM em aço galvanizado, com acabamento superficial Ecoséal com vedação dupla em arruela AL Neobond

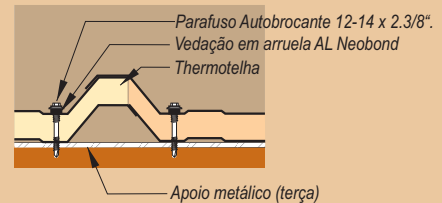

Parafuso Autobrocante 12-14 x 2.3/8"

Vedação em arruela AL Neobond

Thermotelha

Apoio metálico (terça)

Fixação longitudinal

FIXAÇÃO LONGITUDINAL

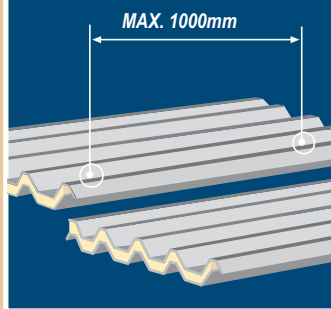

MAX. 1000mm



PARAFUSO DE COSTURA

Parafuso autoperfurante Ø 1/4 - 14 x 7/8", TCP1 DUH EPDM em aço galvanizado, com acabamento superficial Ecoséal



TACKY-TAPE DE VEDAÇÃO

Excelente adesão a metais pintados ou não, vidros, concreto, alumínio e galvalume.
Não há rachamento ou perda de adesão em -40°C
Resistente ao ataque de fungos



FITA DE VEDAÇÃO EM POLIETILENO

Fita em polietileno expandido 20 x 3mm esp., adesivada em uma das faces, para vedação longitudinal e/ou transversal.



FECHAMENTO DE ONDAS DE TELHAS

Contribui no amortecimento de vibrações, evita a entrada de pássaros e insetos, de poeira, de água de chuva e de luminosidade indesejada.



THERMOTELHA
REVESTIMENTOS TÉRMICOS

Av. Industrial, 365 - Distrito Industrial de Ibirité - CEP:32400-000 - Ibirité - MG
Tel/Fax: (31) 3598 9699 - comercial@thermotelha.com.br

VISITE NOSSO SITE - www.thermotelha.com.br